



# KING KING CANADA

## ASPIRATEUR DE MATÉRIAUX SECS•HUMIDES



MODÈLE: 8520LP

# MANUEL D'INSTRUCTIONS

DROITS D'AUTEURS © 2007 TOUS DROITS RÉSERVÉS PAR OUTILLAGES KING CANADA INC.



# INFORMATION SUR LA GARANTIE ET RÈGLES DE SÉCURITÉ POUR ASPIRATEURS

GARANTIE LIMITÉE  
**2-ANS**  
POUR CET ASPIRATEUR SEC•HUMIDE

**OUTILLAGES KING CANADA**  
OFFRE UNE GARANTIE LIMITÉE DE 2 ANS  
POUR USAGE NON-COMMERCIALE.

## PREUVE D'ACHAT

S.V.P. gardez votre preuve d'achat pour la garantie et le service d'entretien de votre machine.

## PIÈCES DE RECHANGE

Les pièces de rechange sont disponibles chez nos centres de service autorisés KING CANADA à travers le Canada. Pour le service de votre machine, contactez ou retournez la machine chez votre détaillant avec votre preuve d'achat.

## GARANTIE LIMITÉE

OUTILLAGES KING CANADA fait tous les efforts pour assurer que nos produits soient satisfaisants aux standards de qualité et de durabilité. OUTILLAGES KING CANADA offre aux consommateurs une garantie limitée de 2 ans, dès la date d'achat, que chaque produit est sans défauts de matériaux. La garantie ne s'applique pas aux défauts causés directement ou indirectement à l'abus, négligence ou accidents, réparations ou modifications et manque de maintenance. OUTILLAGES KING CANADA ne sera en aucun temps responsable pour les accidents mortels ou blessures à la personne ou à la propriété ou dans le cas d'incidents, en cas spécial ou dommages-intérêts indirects survenus pendant l'utilisation de nos produits. Pour profiter de cette garantie, le produit ou la pièce doit être retourné pour vérification par le détaillant ou le distributeur. Les frais de transport et de manutention sont la responsabilité du consommateur. Si un défaut est trouvé, OUTILLAGES KING CANADA va soit réparer ou remplacer le produit.

## ITEMS PAS COUVERT SOUS LA GARANTIE

Les accessoires fournies avec cet aspirateur tel que le boyau souple, embout tout usage de 10", embout à bec, sac de poussière 20L, filtre en mousse et le filtre réutilisable ne sont pas couvert sous la garantie, ils sont disponibles en accessoires optionnelles seulement.

---

## RÈGLES DE SÉCURITÉ POUR ASPIRATEURS SEC•HUMIDE

**ATTENTION AU VOLTAGE:** Avant de brancher l'aspirateur à une prise (réceptacle, sortie d'électrique etc.) s'assurer que le voltage est le même que celui qui est spécifié sur la plaque de l'aspirateur. Une prise de courant avec un voltage supérieur à celui qui est spécifié sur l'aspirateur peut causer de **SERIEUSES BLESSURES** à l'utilisateur et endommager l'outil. Dans le doute, **NE PAS BRANCHEZ**. L'usage d'une source de courant avec un voltage inférieur à celui qui est spécifié sur la plaque endommagera le moteur.

- 1. CONNAÎTRE VOTRE OUTIL.** Il faut lire et comprendre le manuel d'instructions et les étiquettes sur l'aspirateur. Apprenez ses applications et ses limites ainsi que les dangers spécifiquement reliés.
- 2. CETTE ASPIRATEUR DOIT ÊTRE MISE À LA TERRE.** Cet aspirateur est équipé d'un cordon à 3 brins ainsi qu'une prise à 3 fiches pour la mise à la terre. Insérez cette prise dans une prise murale mise à la terre. Le brin vert dans le cordon est le brin pour la mise à la terre. **NE JAMAIS** brancher le brin vert à un terminal ouvert. Voir les instructions sur la mise à la terre.
- 3. PORTEZ DES VÊTEMENTS CONVENABLES.** Ne portez pas de vêtements amples, gants, cravates ou bijoux (bagues, montre) parce qu'ils peuvent se coincer dans des pièces mobiles. Des souliers anti-dérapants sont recommandés. Protégez vos cheveux et roulez vos manches jusqu'aux coudes.
- 4. NE PAS** exposer à la pluie, cet aspirateur doit être remis à l'intérieur.
- 5. Ne pas** manipuler la prise électrique ni l'aspirateur si vos mains sont humides.
- 6. N'utilisez pas** cet aspirateur si une de ces ouvertures sont bouchées, gardez les ouvertures libres de poussières, cheveux et de tout ce qui pourrait réduire la circulation de l'air.
- 7. Ne jamais aspirer** de matières en combustion ou fumantes, comme des allumettes, cigarettes ou des cendres chaudes. Ne jamais aspirer de liquides inflammables ou combustibles tel que l'essence, des appareils électriques pourraient produire des étincelles qui pourrait causer le feu ou même une explosion! Ne jamais aspirer de matières toxiques et dangereuses.
- 8. Ne jamais utiliser** cet aspirateur sans sac de poussière et/ou un filtre.
- 9. Ne jamais aspirer** de cendres de bois ou de charbon, poussières de ciment ou de plâtre sans le filtre ou sac de poussière en place sinon vous pouvez endommager le moteur et les matériaux risquent aussi d'être renvoyées dans l'air. Lorsque vous aspirez de la poussière de plâtre, un filtre et un sac de poussière de haute efficacité sont nécessaires pour empêcher l'endommagement du moteur. Ces accessoires optionnelles sont disponibles, voir le tableaux de référence dans ce manuel.

# APPRENDRE À CONNAÎTRE VOTRE ASPIRATEUR, INFORMATION ÉLECTRIQUE ET SPÉCIFICATIONS



## APPRENDRE À CONNAÎTRE VOTRE ASPIRATEUR

- 1) Couvercle/moteur assemblé
- 2) Verrou du couvercle (2)
- 3) Interrupteur imperméable
- 4) Poignée de transport
- 5) Porte-accessoire
- 6) Entrée filetée
- 7) Sortie souffleur
- 8) Cuve
- 9) Poteaux d'enroulement pour cordon d'alimentation
- 10) Filtre en mousse
- 11) Filtre réutilisable
- 12) Sac à poussière 20L
- 13) 3 Rallonges
- 14) Tuyau souple
- 15) Embout tout usage
- 16) Embout à bec
- 17) Adaptateur pour sortie du souffleur

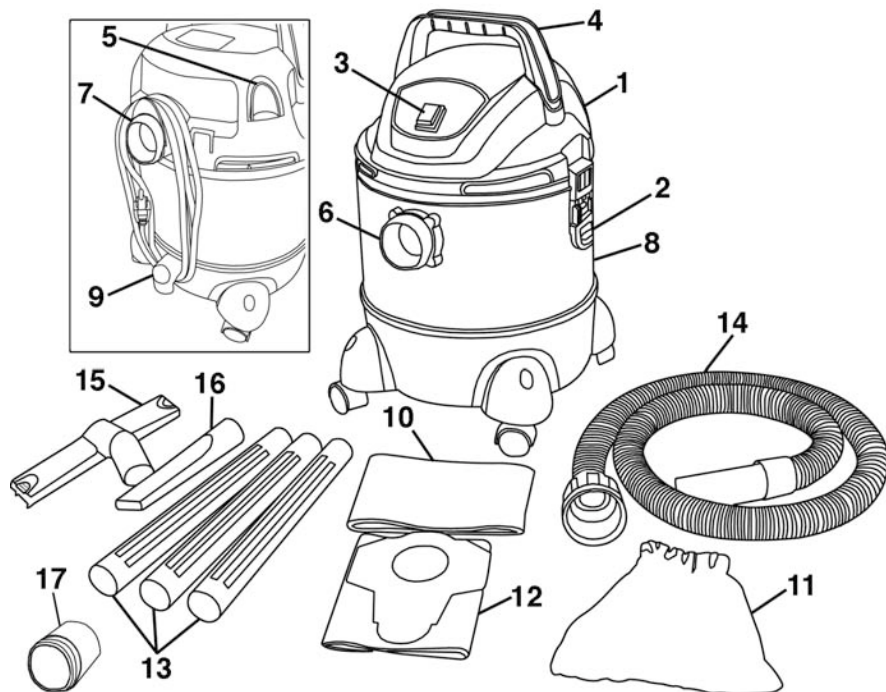

## INFORMATION ÉLECTRIQUE & SPÉCIFICATIONS

**COURANT. AVERTISSEMENT:** CET ASPIRATEUR DOIT ÊTRE BRANCHÉ SUR LE 110V, SUR UN CIRCUIT DE 15 AMPÈRES MINIMUM.

**MISE À LA TERRE.** Votre aspirateur doit être correctement mise à la terre. Les prises murales ne sont pas toutes mise à la terre. Si vous n'êtes pas certains que votre prise murale est mise à la terre, faites-la vérifier par un technicien qualifié. **AVERTISSEMENT:** S'IL N'EST PAS MISE À LA TERRE, VOTRE ASPIRATEUR PEUT PRODUIRE DES CHOCS ÉLECTRIQUES, PARTICULIÈREMENT LORSQUE VOUS L'UTILISEZ DANS UN EMPLACEMENT HUMIDE. SI LE CORDON D'ALIMENTATION EST ENDOMMAGÉ, REMPLACEZ-LE IMMÉDIATEMENT, POUR ÉVITER LES CHOCS ÉLECTRIQUES OU LE FEU.

S'il y a une interruption ou une panne, la mise à la terre fournit un passage avec moins de résistance, qui réduit les risques de chocs électriques. Cet aspirateur est équipé d'un cordon avec un conducteur de mise à la terre ainsi qu'une prise. La prise doit être branchée dans une prise murale selon les normes en vigueur avec une mise à la terre.

**OPÉRATION SUR LE 110V.** Cet aspirateur est branché pour l'opération sur le 110V, vous devez utiliser une prise murale tel qu'illustrée à la Fig.1.

**RALLONGES.** L'utilisation de n'importe quelle rallonge produira une perte de puissance. Utilisez le tableau Fig.2 pour déterminer la grosseur minimale de la rallonge à utiliser (A.W.G-American Wire Gauge). Utilisez seulement des rallonges à 3 brins type mise à la terre et une prise murale à 3 fiches. Pour des circuits plus éloignés de la boîte électrique, la dimension de la rallonge doit être augmentée proportionnellement pour distribuer amplement de voltage au moteur.

## SPÉCIFICATIONS

Modèle.....	8520LP
Voltage.....	110V
CV.....	3.5 CV (puissance maximum)
Ampérage.....	8A
Phase.....	1
Hertz.....	60Hz
Dimension de la cuve.....	5 Gallons (US)/20 litres
Débit d'air.....	130 pi. <sup>3</sup> /min.
Pression d'aspiration (pouces d'eau).....	60.3"

### PRISE MURALE MISE À LA TERRE

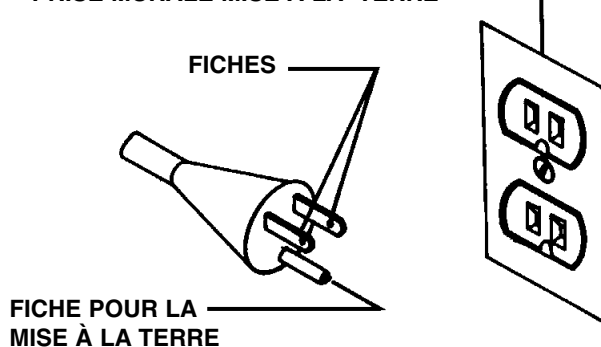

FICHES  
FICHE POUR LA MISE À LA TERRE

FIGURE 1

LONGUEUR DE RALLONGES	DIMENSION DU FIL (AMERICAN WIRE GAUGE)
0-25 PIEDS	110V NO.16
26-50 PIEDS	NO.16
51-100 PIEDS	NO.14

FIGURE 2



# DÉBALLAGE ET ASSEMBLAGE DE VOTRE ASPIRATEUR

**ATTENTION! Les accessoires se retrouvent à l'intérieur de la cuve.**

## DÉBALLAGE DE VOTRE ASPIRATEUR

Retirez le contenu entier de la boîte, notez que la plupart des accessoires se retrouvent à l'intérieur de la cuve. Pour accéder ces accessoires, tirez sur les verrous du couvercle (A) Fig.3 vers le haut et ensuite vers le bas, retirez le couvercle/moteur assemblé et retirez les accessoires à l'intérieur de la cuve.

**AVERTISSEMENT! NE PAS BRANCHER LE CORDON D'ALIMENTATION À LA SOURCE DE COURANT AVANT D'AVOIR EFFECTUÉ LES ÉTAPES D'ASSEMBLAGE SUIVANTES.**

## ASSEMBLAGE DES ROULETTES

Quatre roulettes sont incluses et ils devraient être installés en-dessous la cuve.

- 1) Avec le couvercle/moteur assemblé retiré, tournez la cuve en envers. Insérez les roulettes (A) Fig.4 dans les rainures en-dessous la cuve tel qu'illustré.
- 2) Assurez-vous que chaque roulette est poussée à fond dans la rainure, avec l'aide d'un tournevis fixez-les en place avec les vis fournies.

## ASSEMBLAGE DE LA POIGNÉE DE TRANSPORT DU HAUT

Une poignée de transport est incluse et devrait être installée sur le haut du couvercle/moteur assemblé.

- 1) Placez la poignée en position sur le couvercle, prenez note que cette poignée s'installe seulement dans une direction.
- 2) Assurez-vous que la poignée (A) Fig.5 est poussée à fond dans le couvercle, avec l'aide d'un tournevis fixez-la en place avec les vis fournies.

## INSTALLATION DU FILTRE/SAC DE POUSSIÈRE APPROPRIÉ POUR L'APPLICATION

Avant de réinstaller le couvercle/moteur assemblé sur la cuve, il est important de déterminer l'application, l'aspiration sec ou humide. Chaque application nécessite un filtre et/ou un sac de poussière différent.

**Quand vous aspirez des matériaux secs**, pour assurer une filtration adéquate, le filtre en mousse devrait être utilisé pour aspirer des matériaux rudes faibles en poussières. Le filtre réutilisable devrait être utilisé ensemble avec le filtre en mousse pour aspirer des matériaux rudes et poussières. Placez le couvercle/moteur assemblé en envers, glissez le filtre en mousse (A) Fig.6 par dessus la cage (B). Ensuite glissez le filtre réutilisable pas dessus le filtre en mousse. Maintenant le sac de poussière (C) doit être installé au bec intérieur dans la cuve. Placez le sac de poussière par dessus le bec intérieur, faite attention de ne pas endommager le sac de poussière pendant l'installation.

**Quand vous aspirez des matériaux humides**, pour assurer une filtration adéquate, le filtre en mousse doit être installé. Placez le couvercle/moteur assemblé en envers, glissez le filtre en mousse (A) Fig.6 par dessus la cage (B). Réinstallez le couvercle/moteur assemblé sur la cuve et fixez-le en place avec les deux verrous du couvercle.

## ASSEMBLAGE DU BOYAU SOUPLE, RALLONGES ET ACCESSOIRES

- 1) Vissez le bout fileté du boyau souple (A) Fig.7 à l'entrée de l'aspirateur (à l'avant de l'aspirateur) et serrez-le en place en tournant dans le sens horaire, Ne pas trop serrer.
- 2) Assemblez les 3 rallonges ensemble et attachez un bout de la rallonge à l'autre bout du boyau.
- 3) Fixez soit l'embout tout usage (B) Fig.7 ou l'embout à bec à l'autre bout de la rallonge (C).

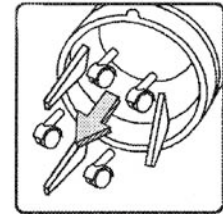
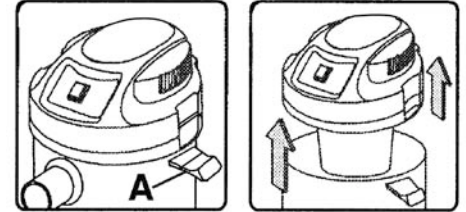

FIGURE 3

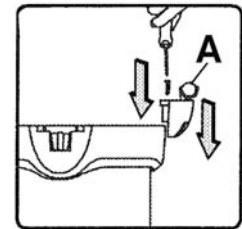

FIGURE 4

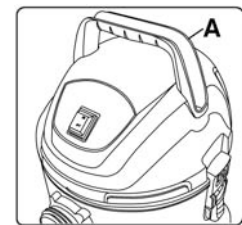

FIGURE 5

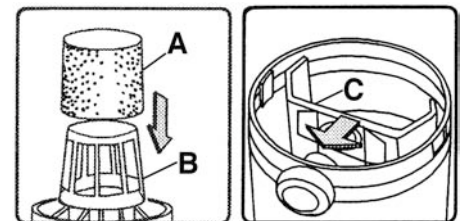

FIGURE 6

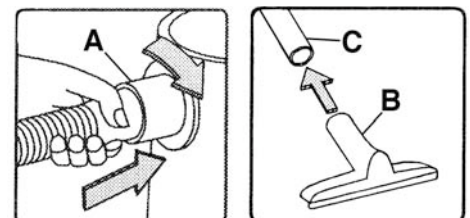

FIGURE 7



# OPÉRATION



## ÉTAPES D'OPÉRATION POUR ASPIRATION DE MATÉRIEAUX SECS

Avant d'aspirer des matériaux secs, il est important de lire et comprendre les règles de sécurité dans ce manuel d'instructions.

- 1) Débranchez le cordon d'alimentation de la source de courant.
- 2) Retirez le couvercle/moteur assemblé de la cuve en retirant les verrous de chaque côté et installez un filtre en mousse propre et sec. Si l'opération est très poussiéreuse, installez le filtre réutilisable par dessus le filtre en mousse. Si l'aspirateur a été utilisé pour aspirer de matériaux humides, le filtre en mousse doit être nettoyé et séché correctement sinon le filtre en mousse s'encrassera et sera difficile à nettoyer. Pour sécher le filtre en mousse rapidement, faites marcher l'aspirateur sans boyau pendant 5 à 10 minutes.
- 3) Installez le sac de poussière par dessus le bec intérieur de l'entrée, à l'intérieur de la cuve. Faites attention de ne pas endommager le sac de poussière pendant l'installation.
- 4) Repositionnez le couvercle/moteur assemblé sur la cuve et verrouillez-le avec les 2 verrous.
- 5) Vissez le bout fileté du boyau souple à l'entrée de l'aspirateur (à l'avant de l'aspirateur) et serrez-le en place en tournant dans le sens horaire, Ne pas trop serrer.
- 6) Assemblez les 3 rallonges ensemble et attachez un bout de la rallonge à l'autre bout du boyau.
- 7) Fixez soit l'embout tout usage ou l'embout à bec à l'autre bout de la rallonge.
- 8) Branchez le cordon d'alimentation à la source de courant.
- 9) Faites partir l'aspirateur en appuyant sur l'interrupteur tel qu'illustré à la Fig.9. La position "en marche" est indiquée par le symbole international "I".
- 10) Une fois que l'opération est terminée, appuyez sur l'interrupteur. La position "arrêt" est indiquée par le symbole international "O" et débranchez le cordon d'alimentation de la source de courant.
- 11) Retirez le couvercle/moteur assemblé de la cuve, faites attention aux filtres. Posez la cuve sur son côté et videz le contenu à l'intérieur de la cuve dans un contenant convenable. **De la poussière aéroportée sera produite lors du nettoyage, portez un masque facial!**

### Avertissement!

Ne jamais utiliser le sac de poussière et le filtre réutilisable pour l'aspiration de matériaux humides. Quand vous aspirez de la poussière fine, il sera nécessaire de nettoyer fréquemment le filtre en mousse et le filtre réutilisable.

## ÉTAPES D'OPÉRATION POUR ASPIRATION DE MATÉRIEAUX HUMIDES

Avant d'aspirer des matériaux humides, il est important de lire et comprendre les règles de sécurité dans ce manuel d'instructions.

- 1) Débranchez le cordon d'alimentation de la source de courant.
- 2) Retirez le couvercle/moteur assemblé de la cuve en retirant les verrous de chaque côté et installez un filtre en mousse propre et sec. Sous des conditions normales (petites quantités de liquide), le filtre en mousse et le filtre réutilisable peuvent être installés, mais pour aspirer de grandes quantités de liquide, installez seulement le filtre en mousse, voir Fig.11. Le sac de poussière ne peut être utilisé pour l'aspiration de matériaux humides. Assurez-vous que l'intérieure de la cuve est propre.
- 3) Repositionnez le couvercle/moteur assemblé sur la cuve et verrouillez-le avec les 2 verrous.
- 4) Vissez le bout fileté du boyau souple à l'entrée de l'aspirateur (à l'avant de l'aspirateur) et serrez-le en place en tournant dans le sens horaire, Ne pas trop serrer.
- 5) Assemblez les 3 rallonges ensemble et attachez un bout de la rallonge à l'autre bout du boyau.
- 6) Fixez soit l'embout tout usage ou l'embout à bec à l'autre bout des rallonges. Pour applications humides, pivotez l'attachement brosse/raclette de l'embout tout usage pour que le côté raclette soit vers l'extérieure. Pivotez l'attachement en appuyant sur les deux boutons à détente de chaque côté de l'embout, retirez l'attachement et pivotez-le de l'autre côté et réinsérez l'attachement dans l'embout.
- 7) Branchez le cordon d'alimentation à la source de courant.
- 8) Faites partir l'aspirateur en appuyant sur l'interrupteur tel qu'illustré à la Fig.12. La position "en marche" est indiquée par le symbole international "I".
- 9) Lorsque vous aspirez de grandes quantités de liquide, il ne faut pas submerger complètement l'embout dans le liquide, laissez une espace pour permettre l'air de rentrer dans l'embout.
- 10) Une fois que l'opération est terminée, appuyez sur l'interrupteur. La position "arrêt" est indiquée par le symbole international "O", débranchez le cordon d'alimentation de la source de courant.

### Avertissement!

Ne jamais utiliser le sac de poussière et le filtre réutilisable pour l'aspiration de matériaux humides. Le filtre mousse doit être nettoyé après chaque opération d'aspiration de matériaux humides. S'il est nécessaire de ramasser l'aspirateur pour le transporter, NE PAS LE SAISIR par la poignée du couvercle, sauf si la cuve est vide. Ne tirez pas l'aspirateur par le boyau, l'aspirateur pourrait basculer si les roulettes sont obstruées.

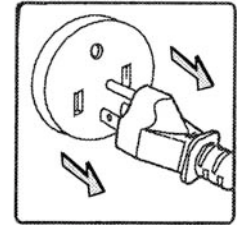

FIGURE 8

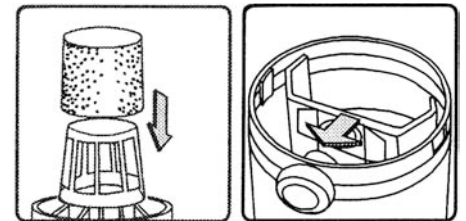

FIGURE 9

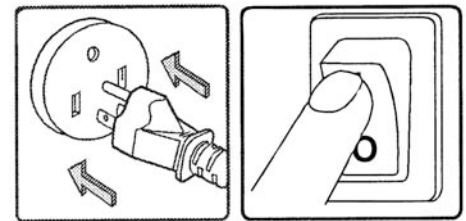

FIGURE 10

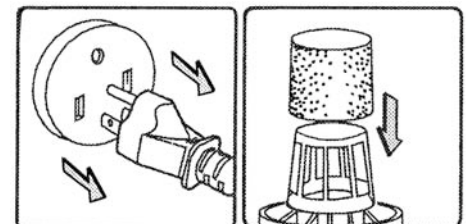

FIGURE 11

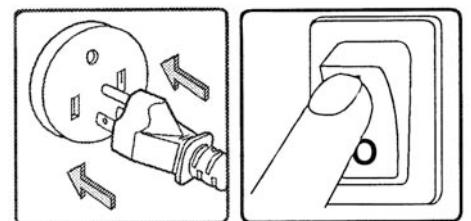

FIGURE 12



# OPÉRATION ET MAINTENANCE

## ARRÊT AUTOMATIQUE DE L'ASPIRATION ET VIDER LA CUVE

Cette section concerne l'aspiration de matériaux humides. Cet aspirateur est fourni d'un flotteur (A) Fig.14 qui monte au fur et à mesure que le niveau de liquide augmente dans la cuve. Une fois que la quantité maximale de liquide est atteinte, l'aspiration arrête automatiquement. Assurez-vous que le flotteur est propre en tout temps.

**L'utilisateur va remarquer une accélération de vitesse du moteur, quand ceci se produit;**

- 1) Mettre l'aspirateur en marche arrête et débranchez la prise de la source de courant.
- 2) Retirez le couvercle/moteur assemblé de la cuve, faite attention aux filtres. Posez la cuve sur son côté et videz le contenu à l'intérieure de la cuve dans un contenant convenable.
- 3) L'intérieure de la cuve devrait être nettoyée, vérifiez aussi le filtre en mousse, si nécessaire, nettoyez l'intérieur du filtre.
- 4) Pour continuer l'aspiration de matériaux humides, repositionnez et verrouillez le couvercle-moteur assemblé en place sur la cuve et rebranchez la prise à la source de courant.

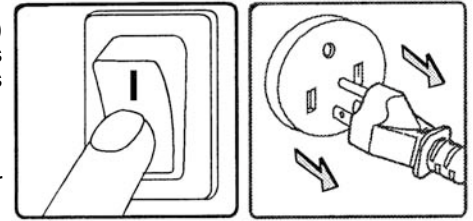

FIGURE 13

## SOUFFLEUR

Cet aspirateur peut être utilisé comme un puissant souffleur. Pour utiliser le souffleur, dévissez le boyau souple et revissez-le à l'adaptateur du souffleur, ensuite insérez la partie non fileté de l'adaptateur dans la sortie du souffleur tel qu'illustré à la Fig.15. Mettez l'aspirateur en marche, maintenant votre aspirateur est un souffleur pour souffler votre étable, feuilles etc...

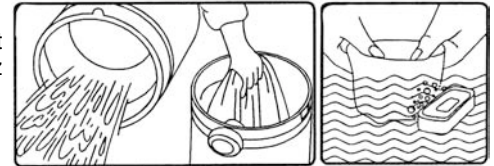
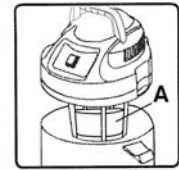

FIGURE 14

## ACCESSOIRES STANDARDS ET OPTIONELLES

Le tableaux suivant indique les accessoires standards inclus et le accessoires optionelles pour cet aspirateur. Notez que ces accessoires ne sont couvert sous la garantie et ils sont disponibles chez votre détaillant de produits King Canada le plus près.

Modèle	Description	Utilisation	Inclu/optionnel
KVAC-1001	Ens. sacs de poussière 20L- 3mcx.	Matériaux humides	1mcx. Inclu
KVAC-1040	Filtre en mousse- 1mcx.	Matériaux secs*humides	1mcx. Inclu
KVAC-1060	Filtre réutilisable- 1mcx.	Matériaux secs*humides	1mcx. Inclu
KVAC-1070	Filtre-cartouche- 1mcx.	Matériaux secs	Optionel
KVAC-1080	Boyau 8pi. x 1-1/4" - 1mcx.	Boyau avec plus de porté- plus 2pi.	Optionel
KVAC-1085	Ens. boyau 8pi. x 2-1/2" -5mcx.	(Boyau, extensions (2), embout à plancher et à bec)	Optionel
KVAC-1101	Brosse ronde 1-1/4" - 1mcx.	Intérieure de voiture	Optionelle
KVAC-1103	Embout golpeur 1-1/4" - 1mcx.	Tout usage	Optionel
KVAC-1105	Embout à bec 1-1/4" - 1mcx.	Tout usage	1mcx. Inclu
KVAC-1107	Embout tout usage 10" x 1-1/4" - 1mcx.	Tout usage-attachment réversible	1mcx. Inclu
KVAC-1120	Ens. de roulettes- 4mcx.	Ens. de remplacement	4mcx. Include
KVAC-1130	Filtre-cartouch haute efficacité	Matériaux secs-poussière de plâtre	Optionel
KVAC-1131	Ens. sacs de poussière HE 20L- 3mcx.	Matériaux secs-poussière de plâtre	Optionel

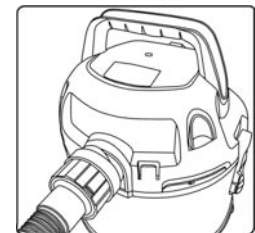

FIGURE 15

## RANGEMENT POUR ACCESSOIRES

Lorsque l'embout tout usage ou l'embout à bec n'est pas utilisé, rangez-le dans une des endroits de rangement à l'arrière de l'aspirateur tel qu'illustré à la Fig.16.

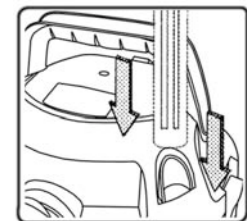

FIGURE 16

## ENTRETIEN DE VOTRE ASPIRATEUR ET ACCESSOIRES

**Avertissement! Pour réduire les risques de chocs électriques, débranchez la prise de la source de courant. De la poussière aéroporté sera produite pendant l'entretien, portez un masque faciale!**

Pour maintenir la performance de votre aspirateur, il est nécessaire de nettoyer souvent le filtre en mousse et le filtre réutilisable. Avant d'entreposer, enroulez le cordon d'alimentation autour des potaux à cet effet tel qu'illustré à la Fig.17.

**Entretien des filtres-** Inversez les filtres et nettoyez-les dans l'eau peu savonneuse et rincez-les avec de l'eau propre. Laissez ses filtres sécher avant de les réutilisés.

**Entretien et inspection générale-** L'intérieure de la cuve, boyau, extensions et accessoires devraient étre nettoyés après chaque utilisation à l'extérieur et non à l'intérieur avec la prise débranchée de la source de courant. Vérifiez la condition du cordon d'alimentation et remplacez-le s'il est endommagé, vérifiez aussi les filtres pour déchirures et trous. N'utilisez pas de filtres déchirés ou qui contiennent des trous, remplacez-les avec des nouveaux filtres.

## GUIDE DE DÉPANNAGE

**Poussière sort du couvercle du moteur-**

Placez/remplacez le sac de poussière s'il est manquant ou endommagé.

**Efficacité réduite/augmentation de la vitesse du moteur-**

L'entrée est bouchée ou la cuve est pleine- Débouchez l'entrée ou videz la cuve.

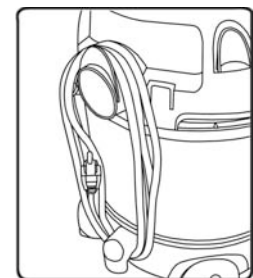

FIGURE 17

## DIAGRAMME DES PIÈCES ET LISTES DES PIÈCES

Pour obtenir les diagrammes et listes des pièces mise à jour, référez-vous à la section Pièces dans le site web King Canada.